

特別国民体育大会ボクシング競技会 燃ゆる感動かごしま国体
 令和5年10月8日(日)・9日(月)・10日(火)・11日(水)・12日(木)
 阿久根総合運動公園総合体育館

成年女子 フライ級 (14名)

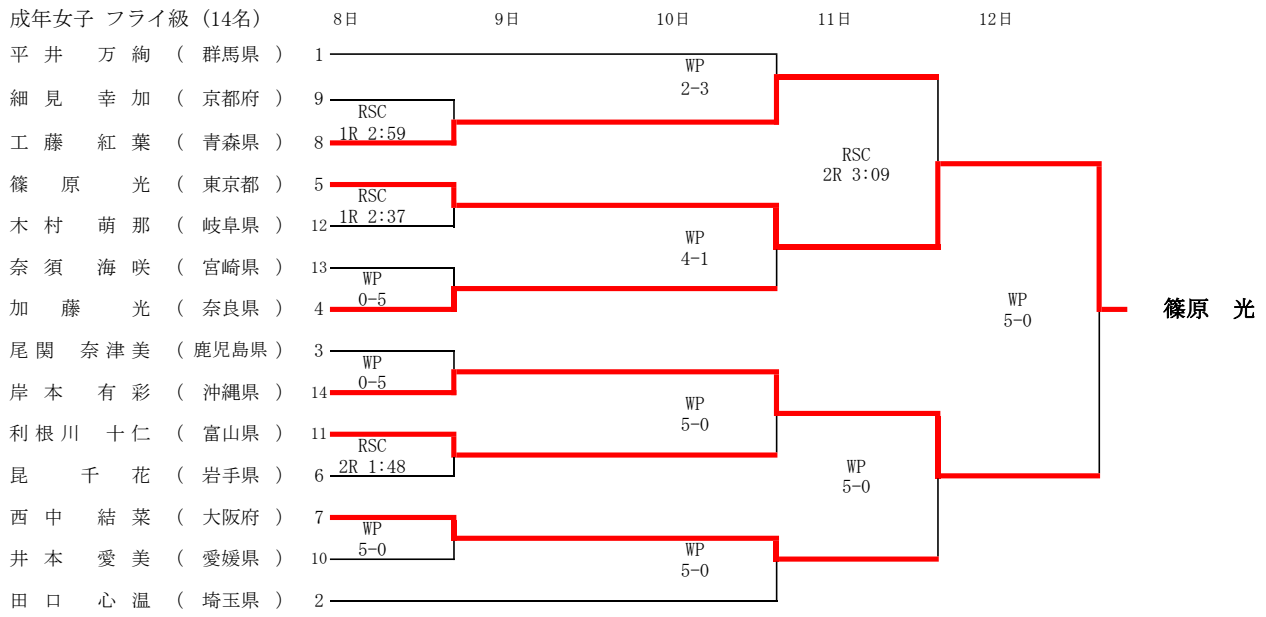

特別国民体育大会ボクシング競技会 燃ゆる感動かごしま国体
 令和5年10月8日(日)・9日(月)・10日(火)・11日(水)・12日(木)
 阿久根総合運動公園総合体育館

少年男子 ピン級 (10名)

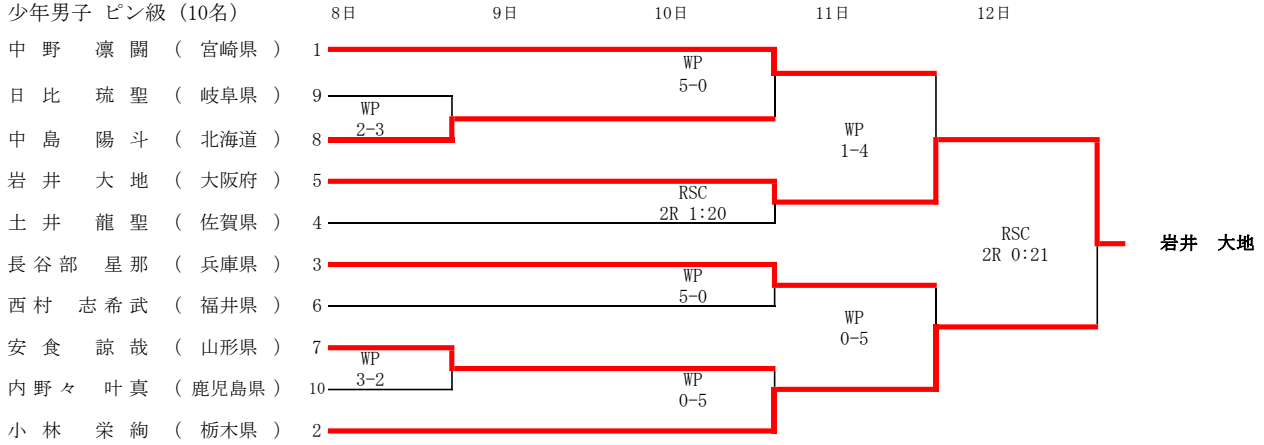

少年男子 ライトフライ級 (14名)

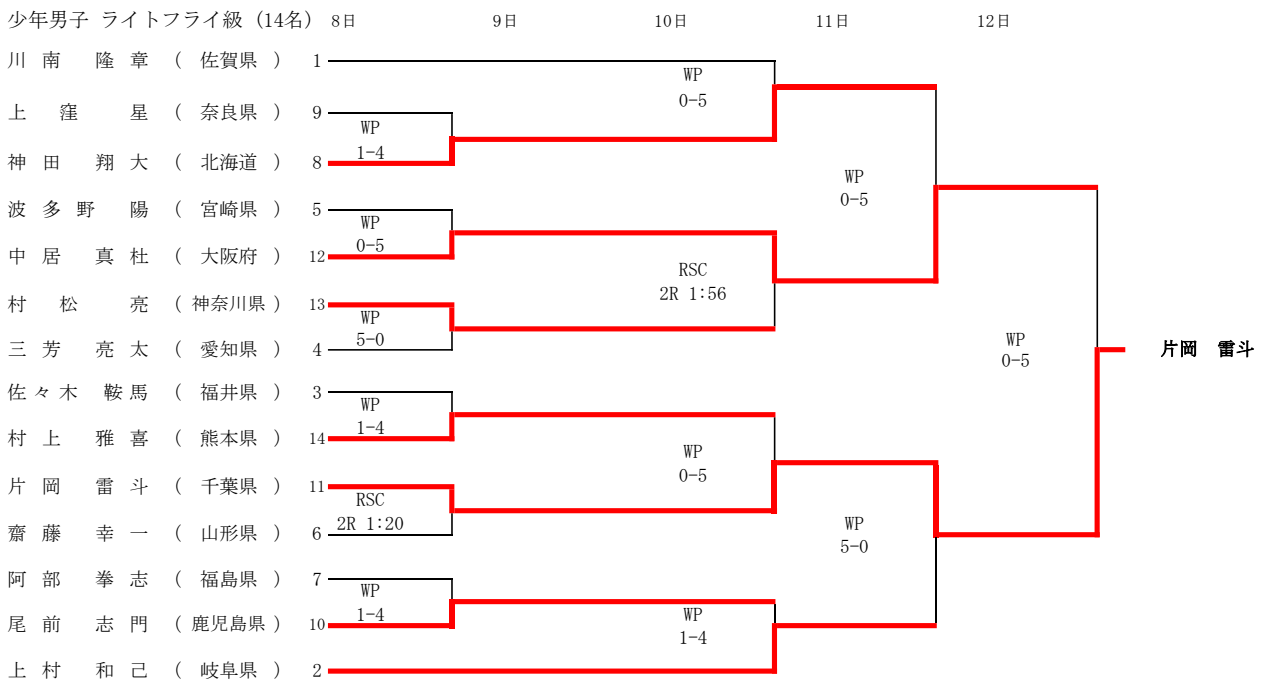

特別国民体育大会ボクシング競技会 燃ゆる感動かごしま国体
 令和5年10月8日(日)・9日(月)・10日(火)・11日(水)・12日(木)

阿久根総合運動公園総合体育館

少年男子 フライ級 (18名)

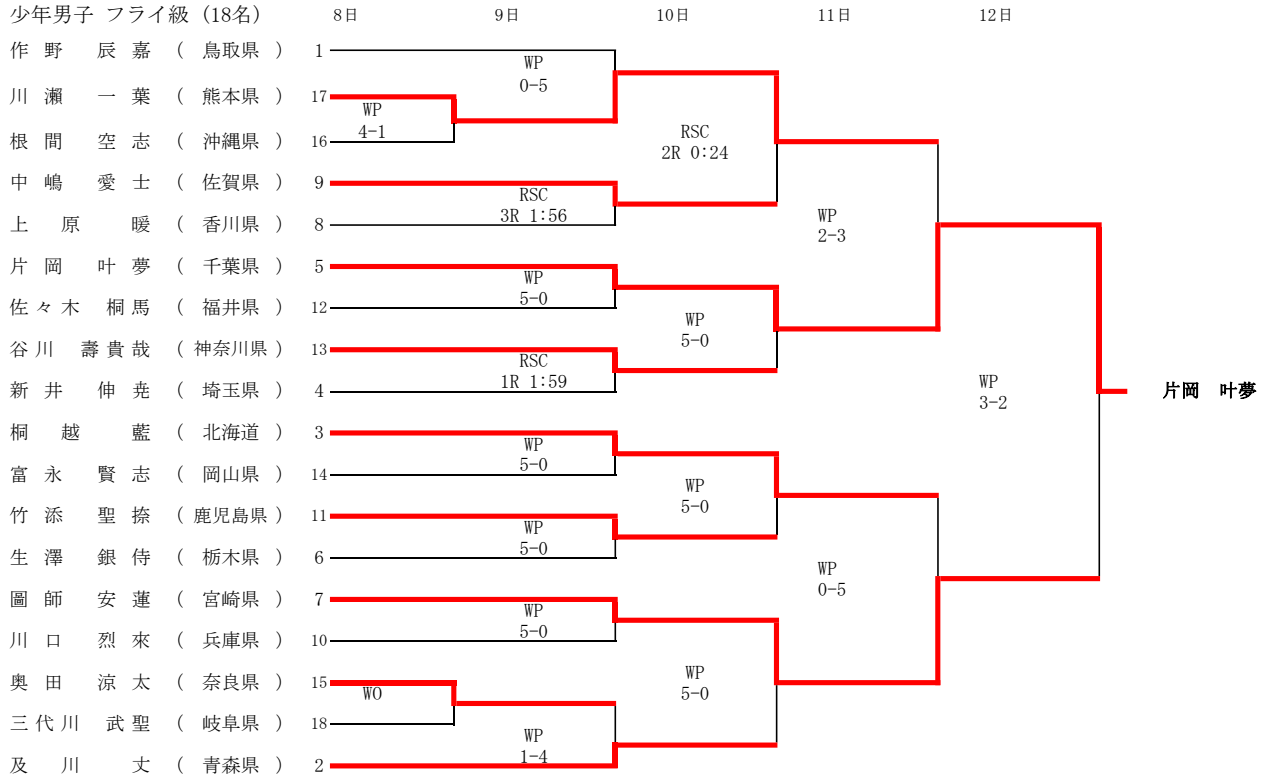

少年男子 バンタム級 (19名)

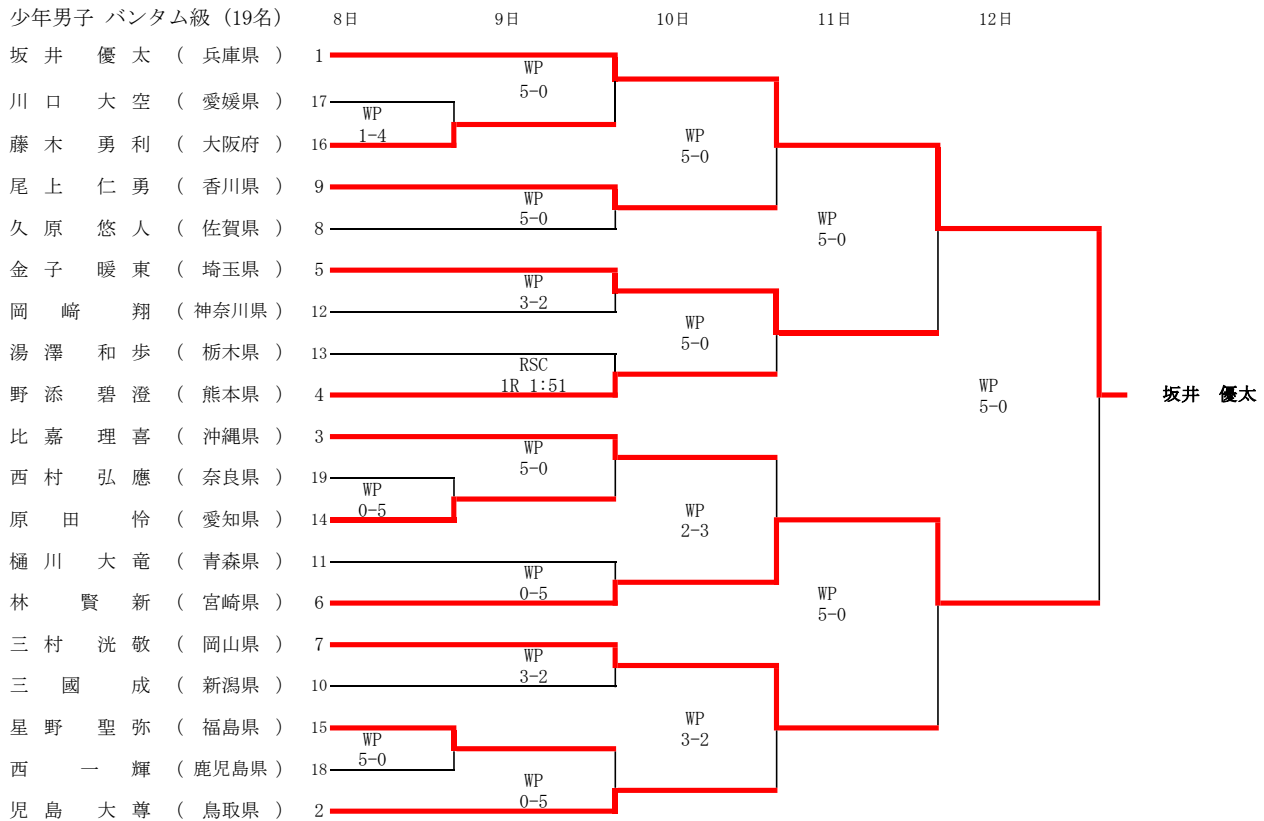

特別国民体育大会ボクシング競技会 燃ゆる感動かごしま国体
 令和5年10月8日(日)・9日(月)・10日(火)・11日(水)・12日(木)

阿久根総合運動公園総合体育館

少年男子 ライト級 (16名)

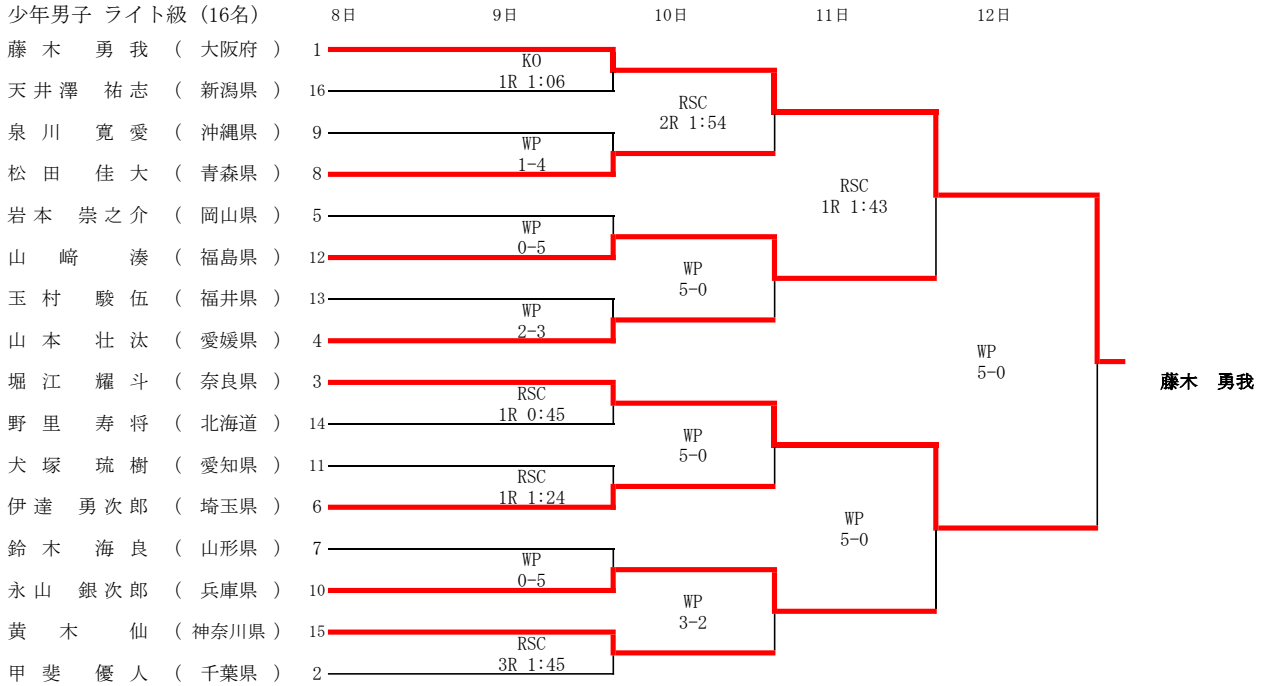

少年男子 ライトウェルター級 (18名)

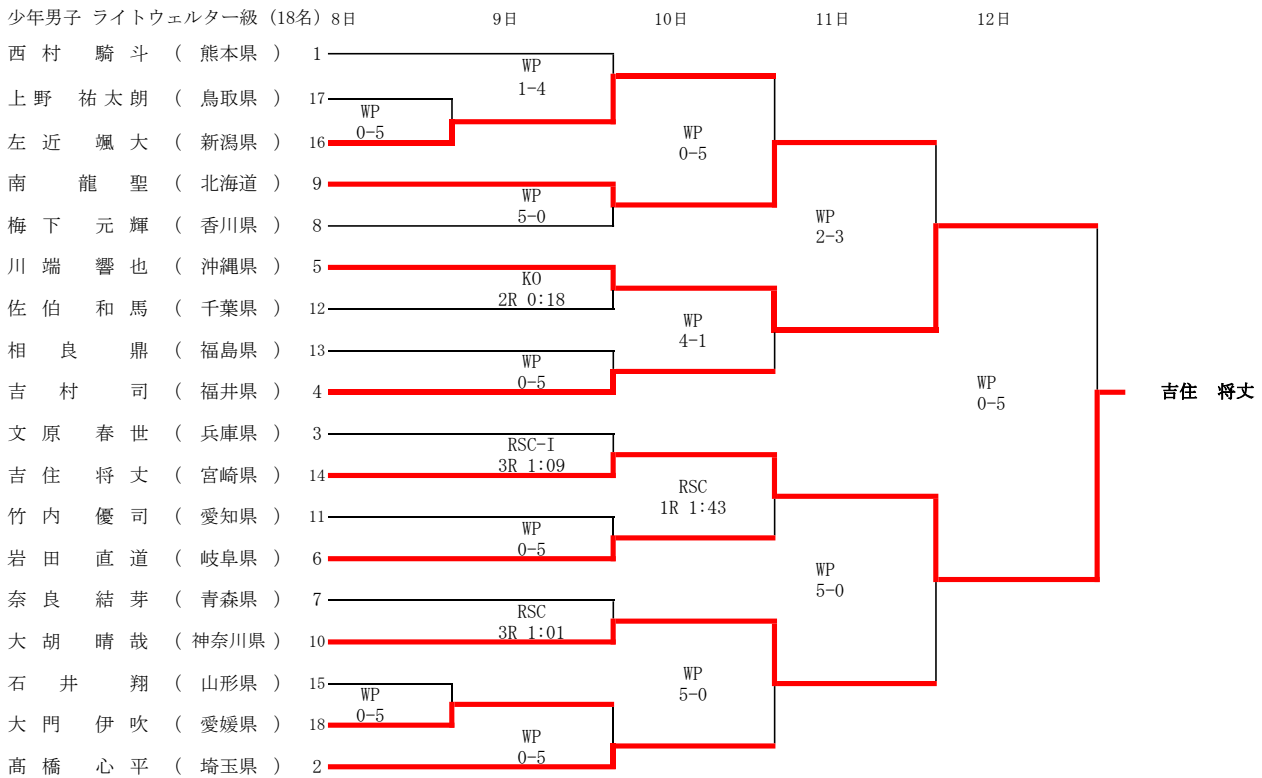

特別国民体育大会ボクシング競技会 燃ゆる感動かごしま国体
 令和5年10月8日(日)・9日(月)・10日(火)・11日(水)・12日(木)
 阿久根総合運動公園総合体育館

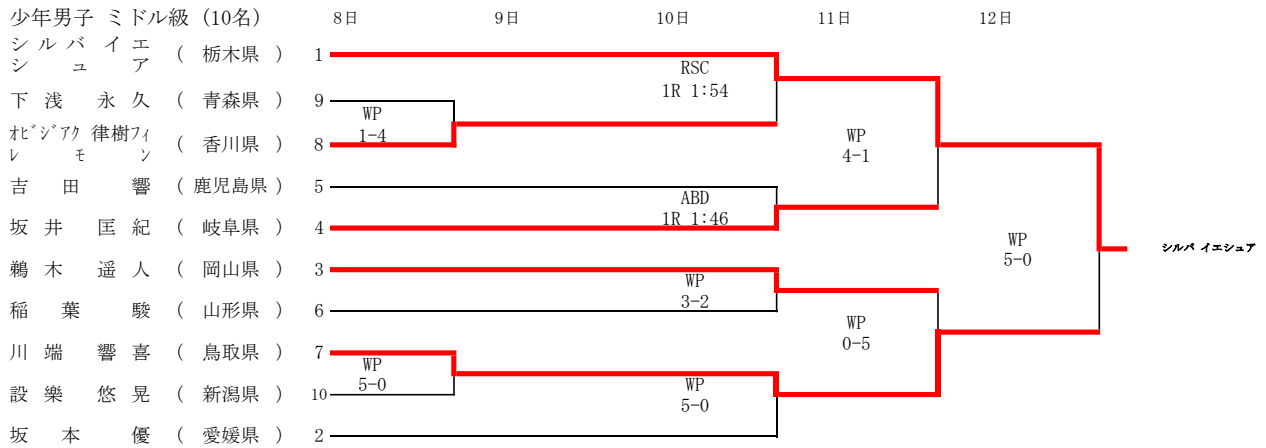
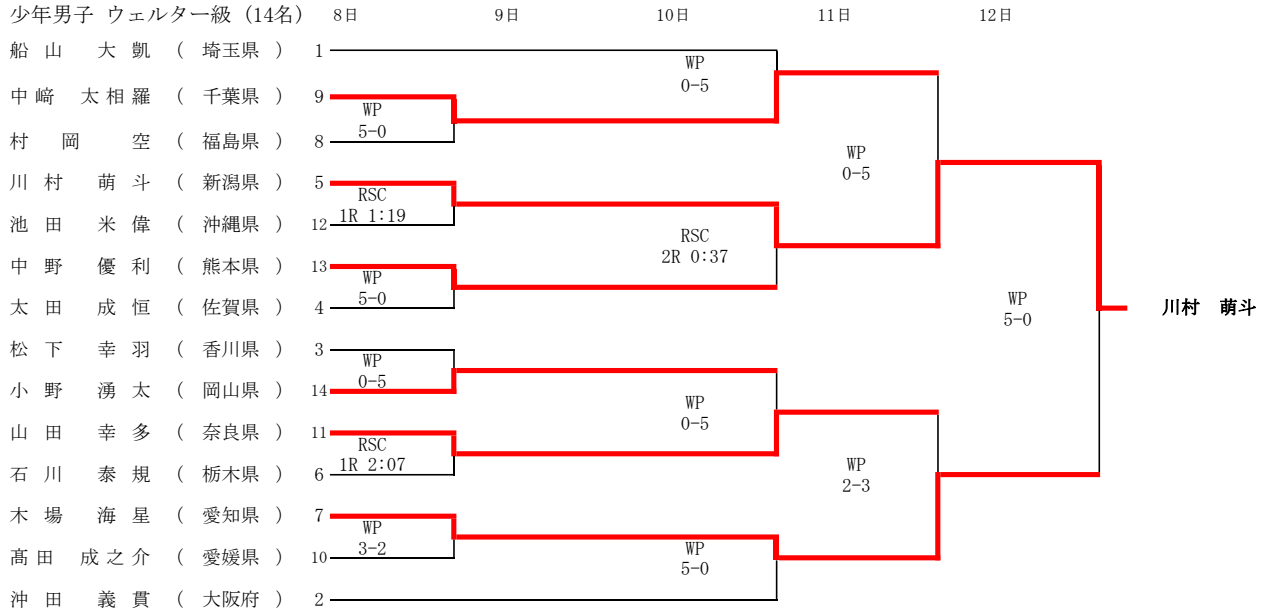

特別国民体育大会ボクシング競技会 燃ゆる感動かごしま国体
 令和5年10月8日(日)・9日(月)・10日(火)・11日(水)・12日(木)
 阿久根総合運動公園総合体育館

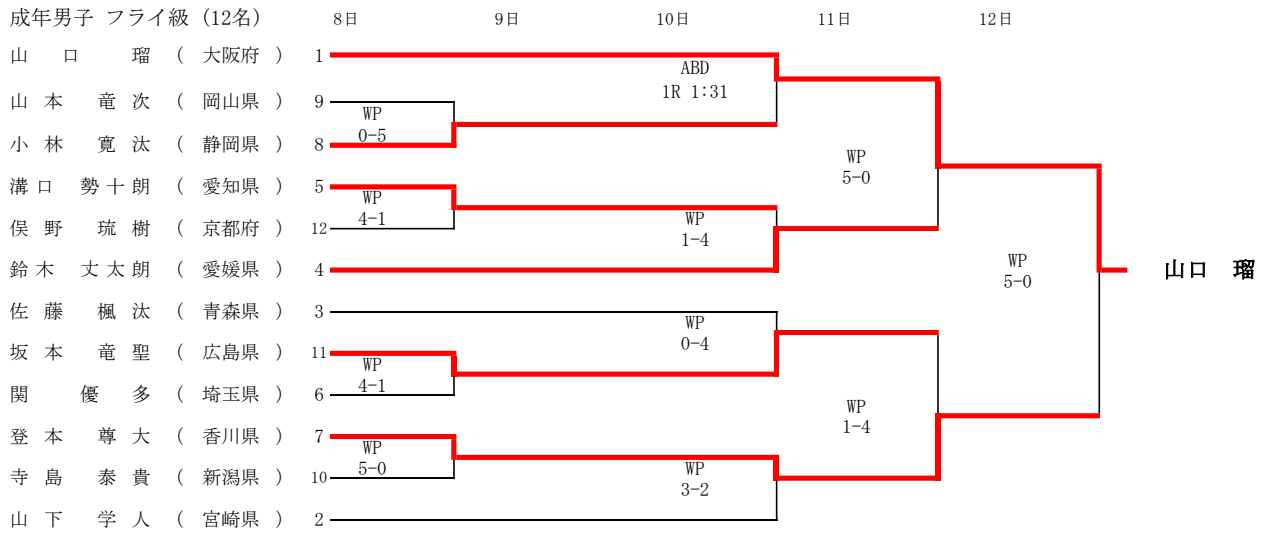
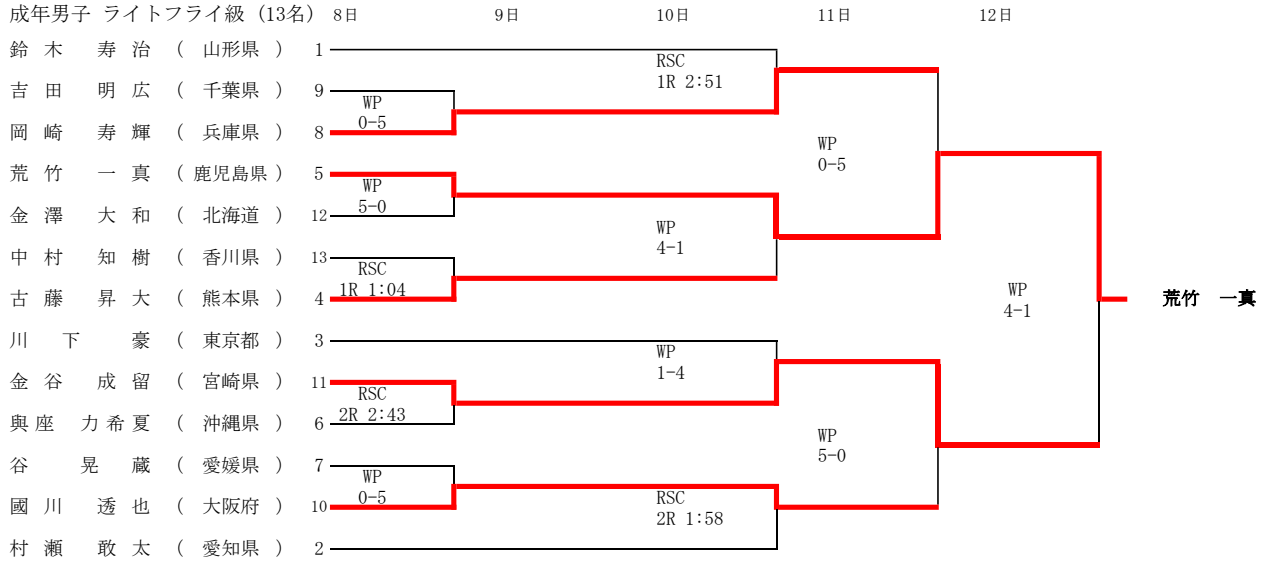

特別国民体育大会ボクシング競技会 燃ゆる感動かごしま国体
 令和5年10月8日(日)・9日(月)・10日(火)・11日(水)・12日(木)
 阿久根総合運動公園総合体育館

成年男子 バンタム級 (12名)

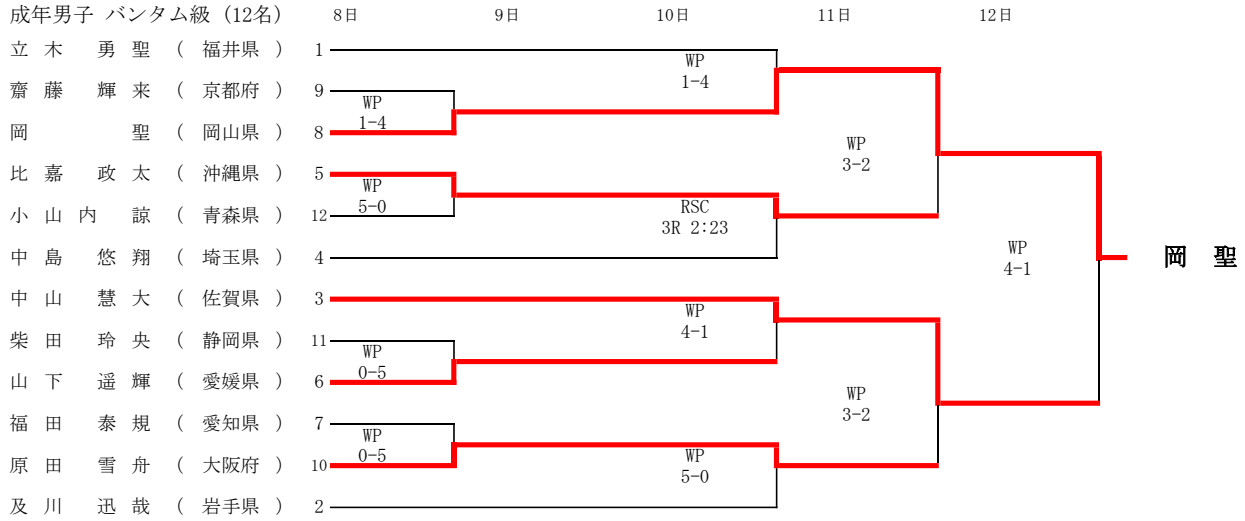

成年男子 ライト級 (17名)

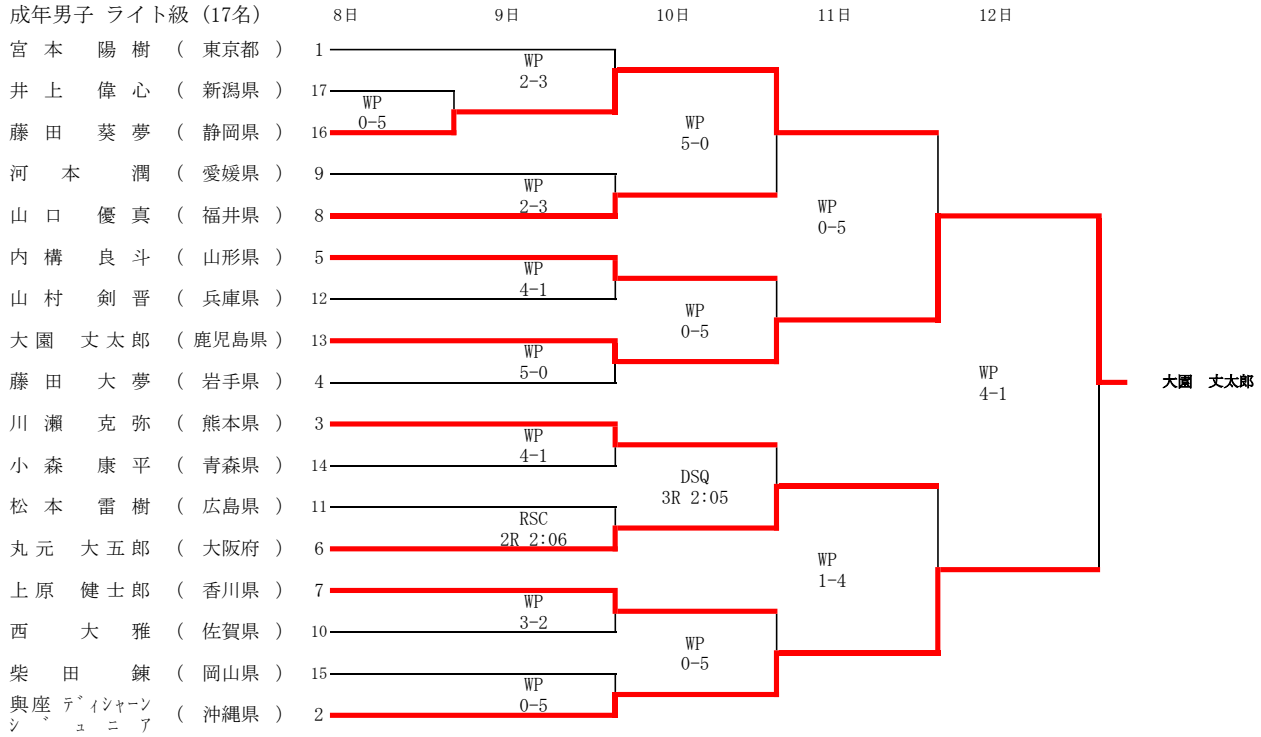

特別国民体育大会ボクシング競技会 燃ゆる感動かごしま国体
 令和5年10月8日(日)・9日(月)・10日(火)・11日(水)・12日(木)

阿久根総合運動公園総合体育館

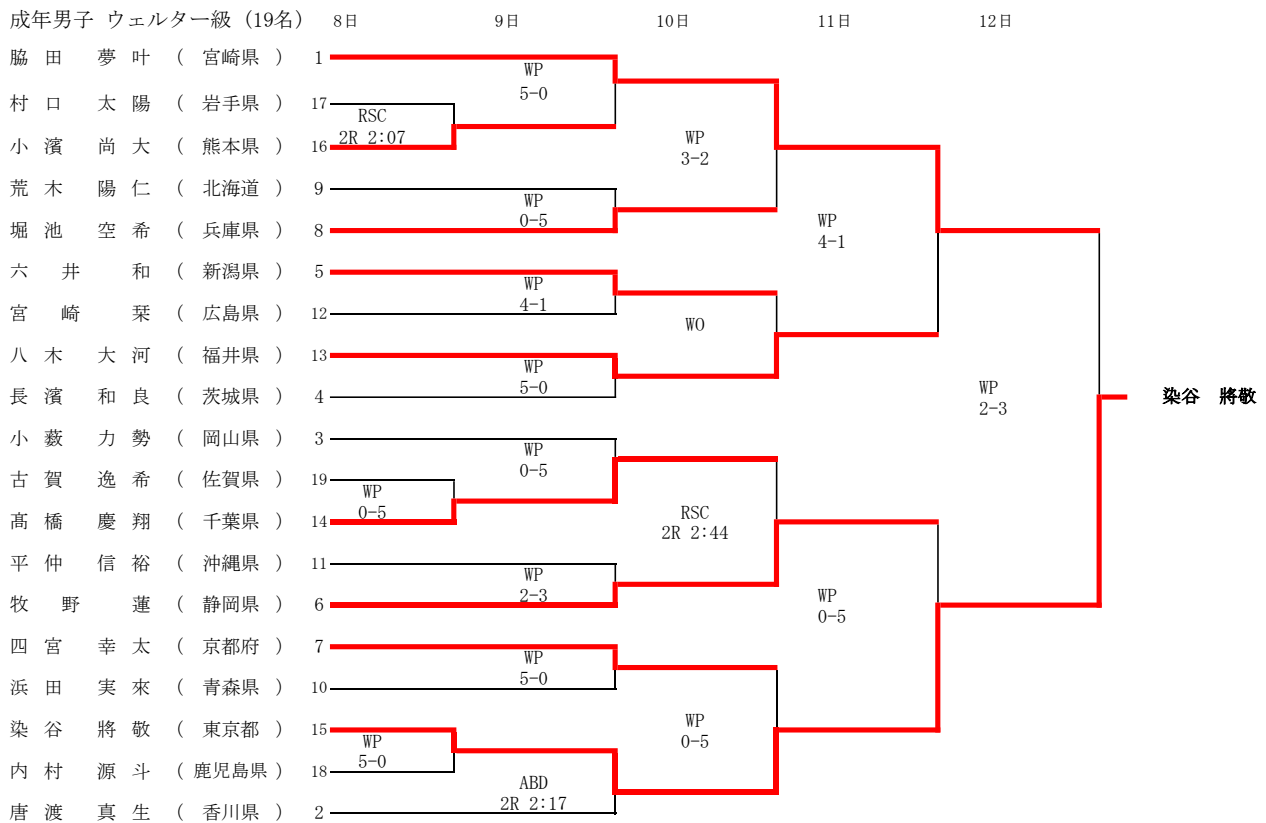
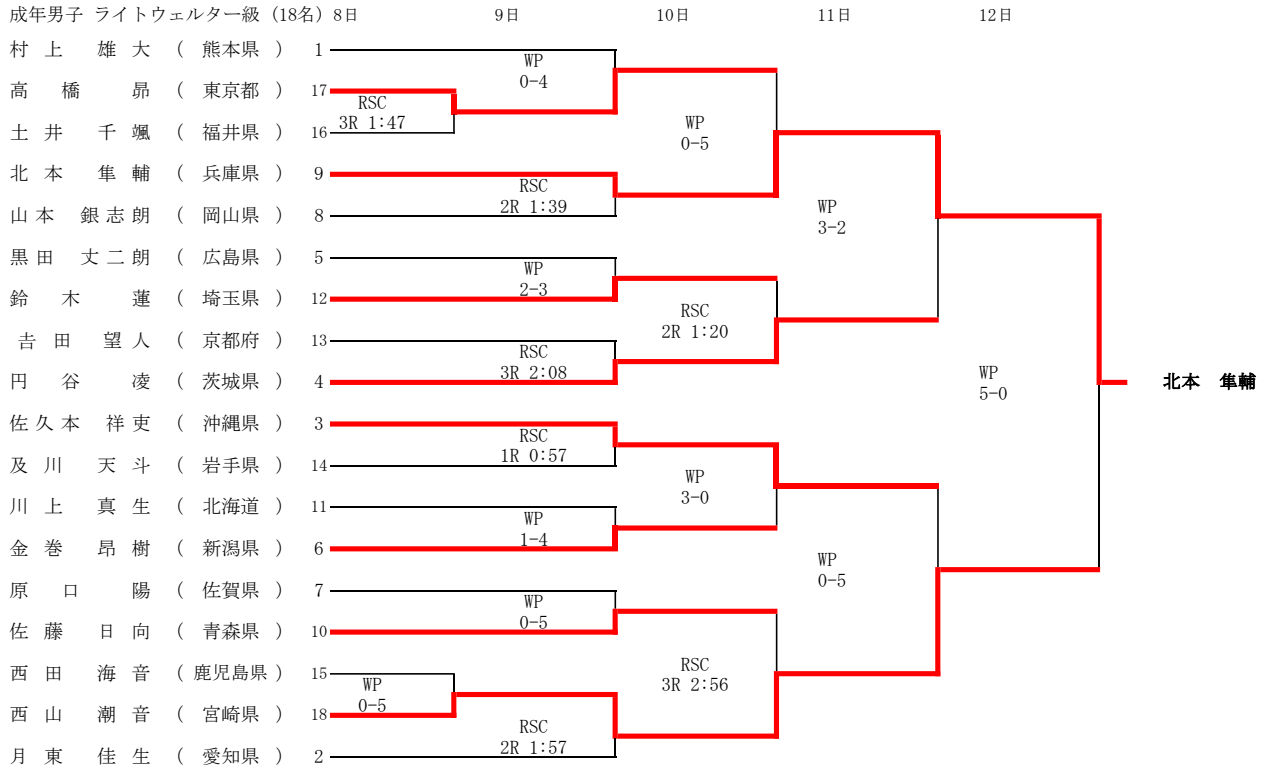

特別国民体育大会ボクシング競技会 燃ゆる感動かごしま国体
 令和5年10月8日(日)・9日(月)・10日(火)・11日(水)・12日(木)
 阿久根総合運動公園総合体育館

成年男子 ミドル級 (11名)

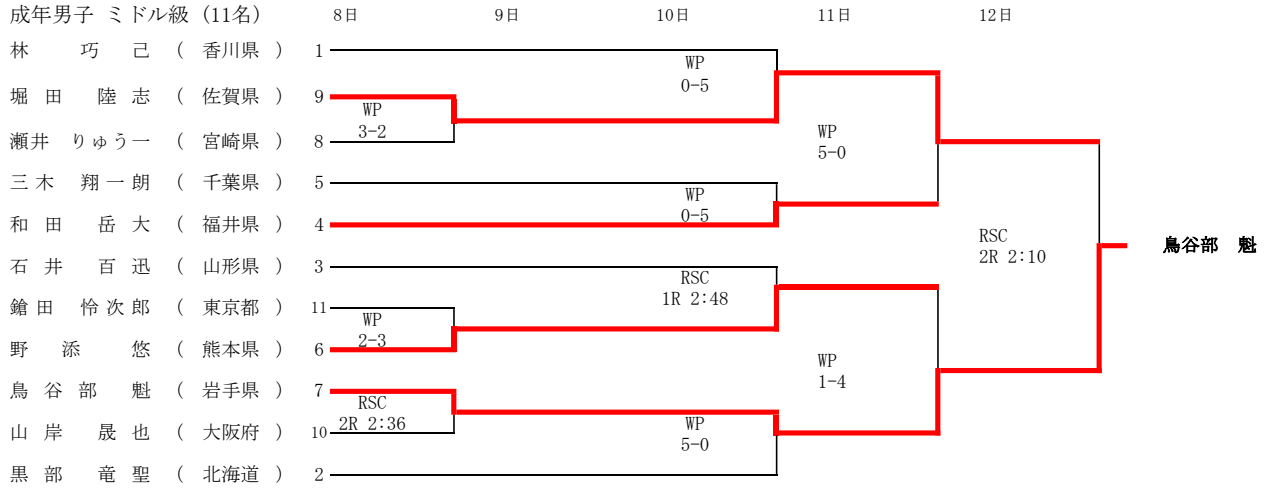

成年男子 ライトヘビー級 (10名)

